



WAVELINE & CURVELINE

UNSERE FLEXIBLEN LINEAR LEUCHTEN

WAVELINE

FUNKTION FOLGT FORM

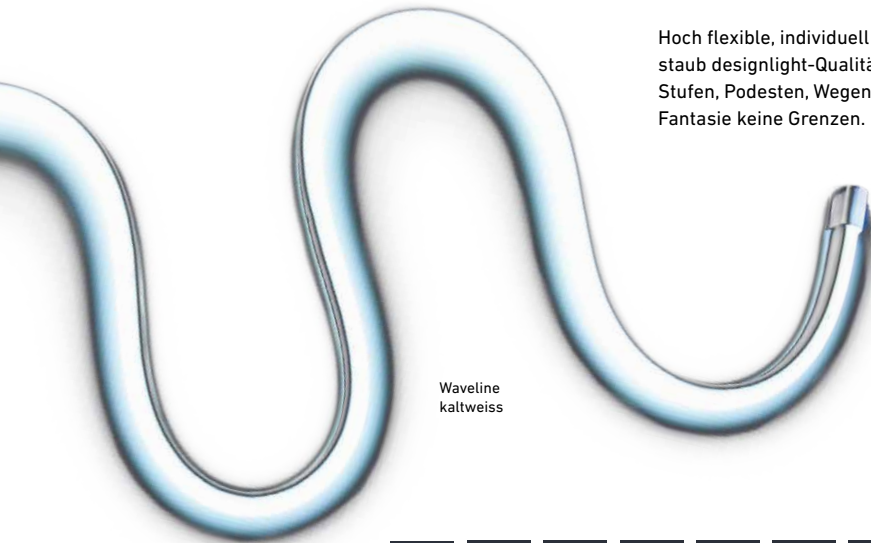

Waveline
kaltweiss

Hoch flexible, individuell ablängbare LED-Bänder in kompromissloser staub designlight-Qualität. Perfekt für die Akzentuierung von Terrassen, Stufen, Podesten, Wegen, Becken, Wasserläufen... Waveline setzt Ihrer Fantasie keine Grenzen.

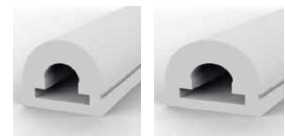

13x13

13x15

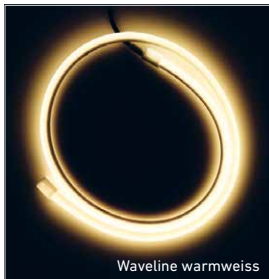
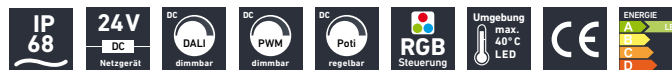

Waveline warmweiss

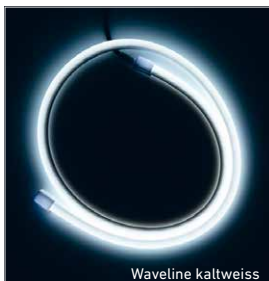

Waveline kaltweiss

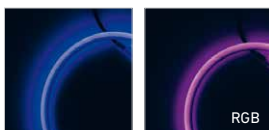
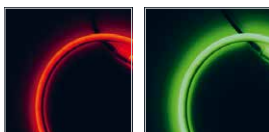

RGB

Standardausführung

Material	Wellenförmig einsetzbares Lichtband mit Silikonummantelung	Länge	0 - 10 m (ww/kw, 24 Volt) 0 - 10 m (RGB, 24 Volt)
Spannung	24 Volt DC (ww/kw, 0 - 10 m) 24 Volt DC (RGB, 0 - 10 m)	Teilung/Schnitt	1.7 cm (ww/kw) 5 cm (RGB)
LED Leistung	14,4/19,2 Watt/m (monochrom) 18/24 Watt/m (RGB)	Installationswert	15/20 Watt/m (monochrom) 20/25 Watt/m (RGB)
LED Farbe	warmweiss 2700 K kaltweiss 6000 K RGB	Montagemöglichkeit	5 Befestigungsclips pro 1 m
Lichtstrom	1150/1300 lm/m (warmweiss)	Kabellänge kann kundenspezifisch konfektioniert werden.	
Abstrahlwinkel	ca. 220°		

WAVELINE 13x13, 8 mm LED, 24 VOLT DC

0 - 10 m, 1 - 150 Watt, warmweiss	siehe Preisliste
0 - 10 m, 1 - 150 Watt, Kaltweiss	siehe Preisliste
0 - 10 m, 1 - 200 Watt, RGB	siehe Preisliste

WAVELINE 13x15, 10 mm LED, 24 VOLT DC

0 - 10 m, 1 - 200 Watt, warmweiss	siehe Preisliste
0 - 10 m, 1 - 200 Watt, Kaltweiss	siehe Preisliste
0 - 10 m, 1 - 250 Watt, RGB	siehe Preisliste

Ausführliche Lichtdaten stehen für Sie zum Herunterladen auf unserer Website bereit.
Änderungen vorbehalten! Beachten Sie die Sicherheitsvorschriften und unsere AGB!

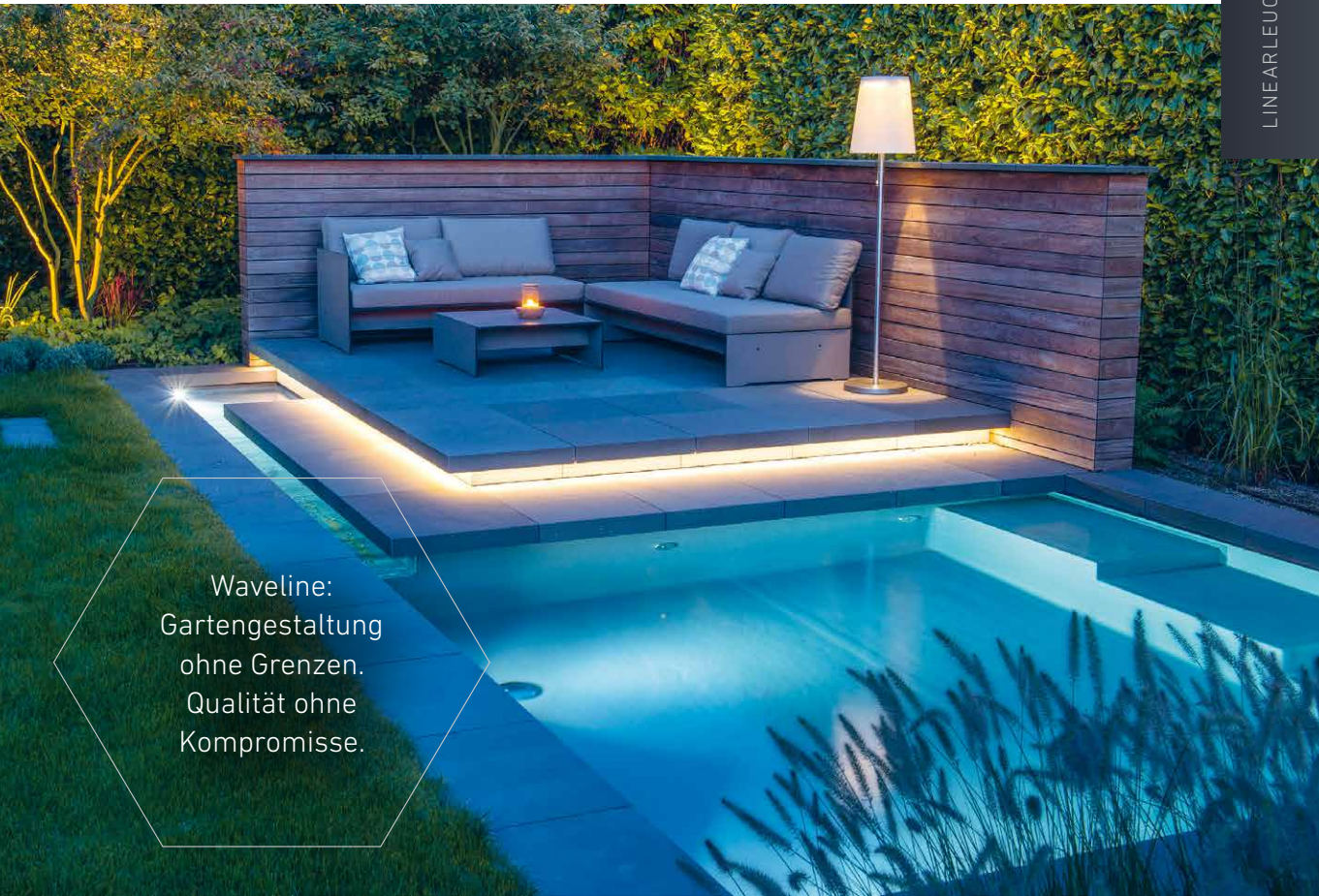

Waveline:
 Gartengestaltung
 ohne Grenzen.
 Qualität ohne
 Kompromisse.

MONTAGEZUBEHÖR (S. 98 – 121)
 optional erhältlich
 U-Profil, Klebe- und Dichtmasse

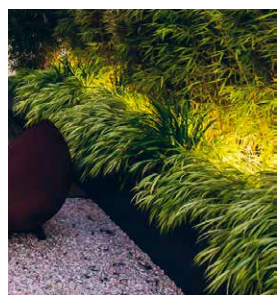
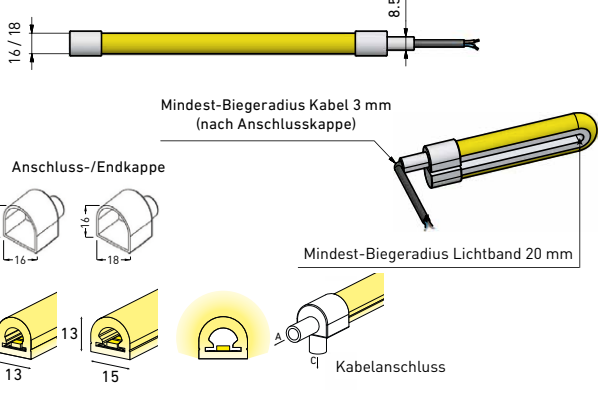
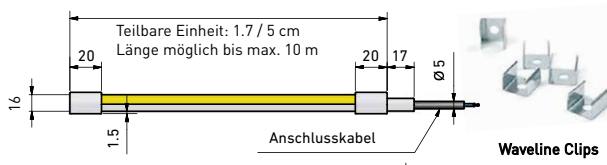

Waveline, Pflanzbeleuchtung



Waveline, warmweiss



Waveline, ideal für Gestaltungskanten, Terrassenflächen usw.

WAVELINE EDGE

SPANNENDE LICHTBILDER

Die geraden, klaren Lichtlinien schaffen spannende Lichtstimmungen. Dank der homogenen Lichtoberfläche sind keine einzelnen Lichtpunkte sichtbar. Individuell ablängbar!



Waveline EDGE
in U-Profil

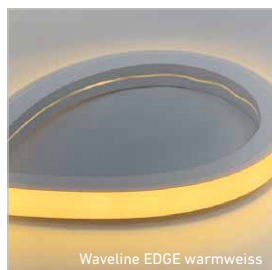

Waveline EDGE warmweiss

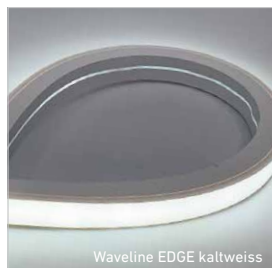

Waveline EDGE kaltweiss

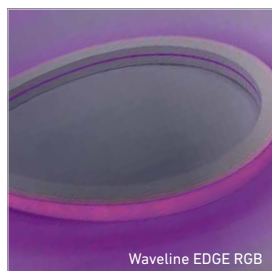

Waveline EDGE RGB



Standardausführung

Material	Wellenförmig einsetzbares Lichtband mit Silikonummantelung	Länge	0 – 10 m (ww, 24 Volt) 0 – 10 m (RGB, 24 Volt)
Spannung	24 Volt DC (ww/kw, 0 - 10 m) 24 Volt DC (RGB, 0 - 10 m)	Teilung/Schnitt	1.7 cm (ww/kw) 5 cm (RGB)
LED Leistung	14,4/19,2 Watt/m (monochrom) 18/24 Watt/m (RGB)	Installationswert	15/20 Watt/m (monochrom) 20/25 Watt/m (RGB)
LED Farbe	warmweiss 2700 K kaltweiss 6000 K RGB	Montagemöglichkeit	5 Befestigungsclips pro 1m, U-Profile auf Länge
Lichtstrom	1150/1300 lm/m (warmweiss)	Kabellänge kann kundenspezifisch konfektioniert werden.	
Abstrahlwinkel	ca. 120°		

WAVELINE EDGE 12x12, 8 mm LED, 24 VOLT DC

0 – 10 m, 1 – 150 Watt, warmweiss	siehe Preisliste
0 – 10 m, 1 – 150 Watt, Kaltweiss	siehe Preisliste
0 – 10 m, 1 – 200 Watt, RGB	siehe Preisliste

WAVELINE EDGE 16x16, 10 mm LED, 24 VOLT DC

0 – 10 m, 1 – 200 Watt, warmweiss	siehe Preisliste
0 – 10 m, 1 – 200 Watt, Kaltweiss	siehe Preisliste
0 – 10 m, 1 – 250 Watt, RGB	siehe Preisliste

Ausführliche Lichtdaten stehen für Sie zum Herunterladen auf unserer Website bereit.
Änderungen vorbehalten! Beachten Sie die Sicherheitsvorschriften und unsere AGB!



Ob gerade oder um
«die Ecke» beleuchtet:
Heben Sie stilvoll
Gestaltungskanten
hervor.

MONTAGEZUBEHÖR (S. 98 – 121)
optional erhältlich

U-Profil, Klebe- und Dichtmasse

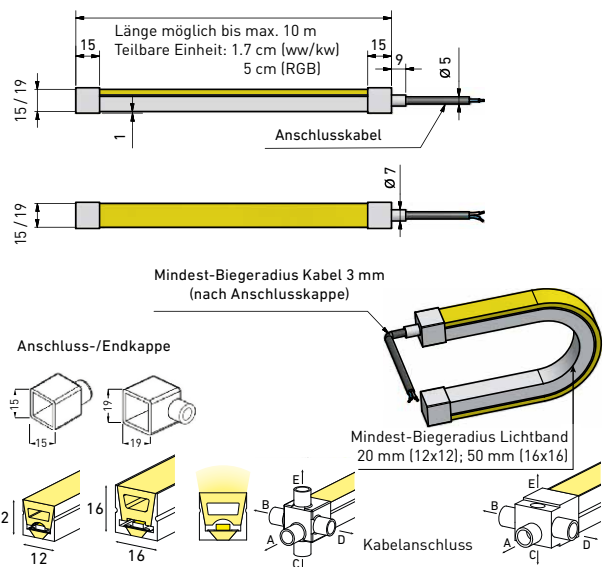

Waveline EDGE, Wegbeleuchtung



Waveline EDGE, Objektszenierung



Waveline EDGE, Aussenbeleuchtung

CURVELINE

DIE LEGT SICH IN DIE KURVE

Lichtlinien, die sich sanft biegen und ein absolut homogenes Licht ohne sichtbare Lichtpunkte – was für ein spannendes Highlight im Garten und in Anlagen!

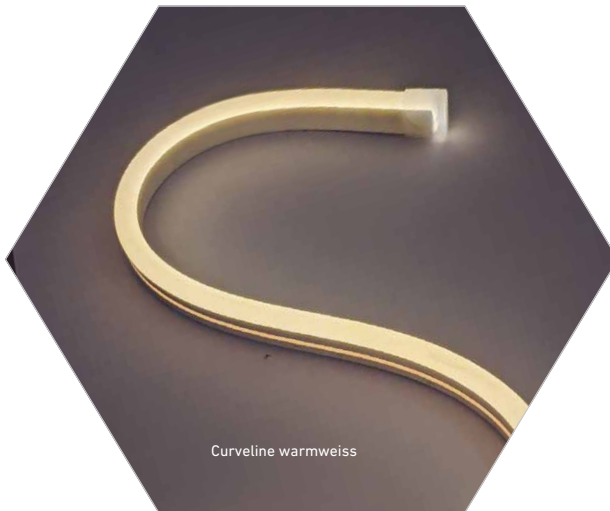

Curveline warmweiss



Curveline kaltweiss



RGB



6x13



Standardausführung

Material	Kurvenförmig einsetzbares Lichtband mit Silikonummantelung
Spannung	24 Volt DC (ww, kw, 0 - 10 m) 24 Volt DC (RGB, 0 - 10 m)
LED Leistung	14,4 Watt/m (monochrom) 18 Watt/m (RGB)
LED Farbe	warmweiss 2700 K kaltweiss 6000 K RGB
Lichtstrom	1150 lm/m (warmweiss)
Abstrahlwinkel	ca. 160°

Länge	0 - 10 m (ww, 24 Volt) 0 - 10 m (RGB, 24 Volt)
Teilung	1.7 cm (ww/kw) 5 cm (RGB)
Installationswert	15 Watt/m (monochrom) 20 Watt/m (RGB)
Montagemöglichkeit	5 Befestigungsclips pro 1 m
Kabellänge kann kundenspezifisch konfektioniert werden.	

CURVELINE 6x13, 8 mm LED, 24 VOLT DC

0 - 10 m, 1 - 150 Watt, warmweiss	siehe Preisliste
0 - 10 m, 1 - 150 Watt, kaltweiss	siehe Preisliste
0 - 10 m, 1 - 200 Watt, RGB	siehe Preisliste



Individuell und perfekt einzupassen: So werden zum Beispiel Pflanzgefäße und deren Inhalt zur Lichtinstallation!

MONTAGEZUBEHÖR (S. 98 – 121)

optional erhältlich

Klebe- und Dichtmasse

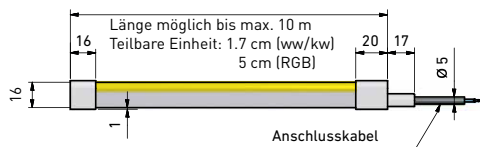

Curveline Clips

Mindest-Biegeradius Kabel 3 mm (nach Anschlusskappe)

Mindest-Biegeradius Lichtband 10 mm

Anschluss-/Endkappe

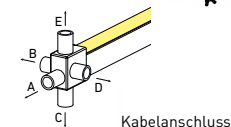
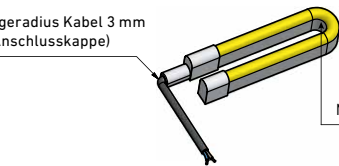
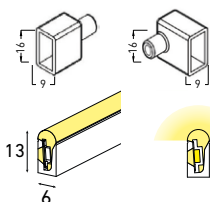

CURVELINE EDGE

DIE LEGT SICH IN DIE KURVE

Lichtlinien, die sich sanft biegen und ein absolut homogenes Licht ohne sichtbare Lichtpunkte – was für ein spannendes Highlight im Garten und in Anlagen!

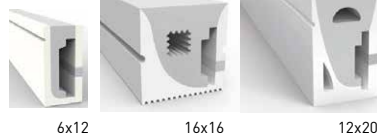
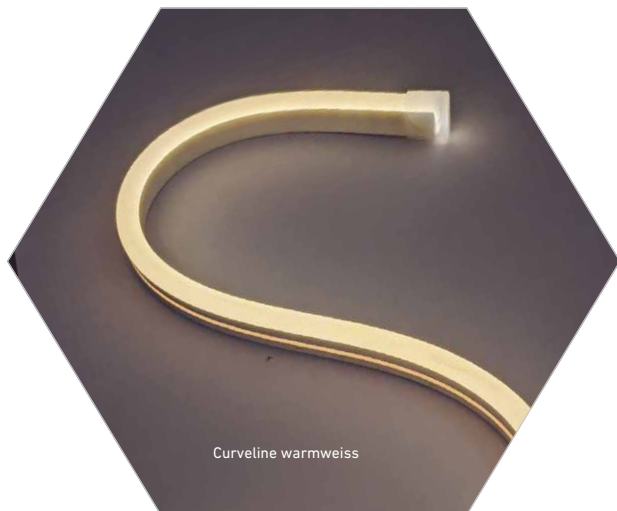

Standardausführung

Material	Kurvenförmig einsetzbares Lichtband mit Silikonummantelung
Spannung	24 Volt DC (ww, kw, 0 - 10 m) 24 Volt DC (RGB, 0 - 10 m)
LED Leistung	14,4 / 19,2 Watt/m (monochrom) 18 / 24 Watt/m (RGB)
LED Farbe	warmweiss 2700 K kaltweiss 6000 K RGB
Lichtstrom	1150/1300 lm/m (warmweiss)
Abstrahlwinkel	ca. 120°

Länge	0 - 10 m (ww/kw, 24 Volt) 0 - 10 m (RGB, 24 Volt)
Teilung	1.7 cm (6x12 ww/kw); 5 cm (12x20 u. 16x16 ww/kw) 5 cm (RGB)
Installationswert	15 Watt/m (monochrom) 20 Watt/m (RGB)
Montagemöglichkeit	5 Befestigungsclips pro 1 m
Kabellänge kann kundenspezifisch konfektioniert werden.	

CURVELINE EDGE 6x12, 8 mm LED, 24 VOLT DC

0 - 10 m, 1 - 150 Watt, warmweiss	siehe Preisliste
0 - 10 m, 1 - 150 Watt, kaltweiss	siehe Preisliste
0 - 10 m, 1 - 200 Watt, RGB	siehe Preisliste

CURVELINE EDGE 16x16, 10 mm LED, 24 VOLT DC

0 - 10 m, 1 - 200 Watt, warmweiss	siehe Preisliste
0 - 10 m, 1 - 200 Watt, kaltweiss	siehe Preisliste
0 - 10 m, 1 - 250 Watt, RGB	siehe Preisliste

CURVELINE EDGE 12x20, 10 mm LED, 24 VOLT DC

0 - 10 m, 1 - 200 Watt, warmweiss	siehe Preisliste
0 - 10 m, 1 - 200 Watt, kaltweiss	siehe Preisliste
0 - 10 m, 1 - 250 Watt, RGB	siehe Preisliste

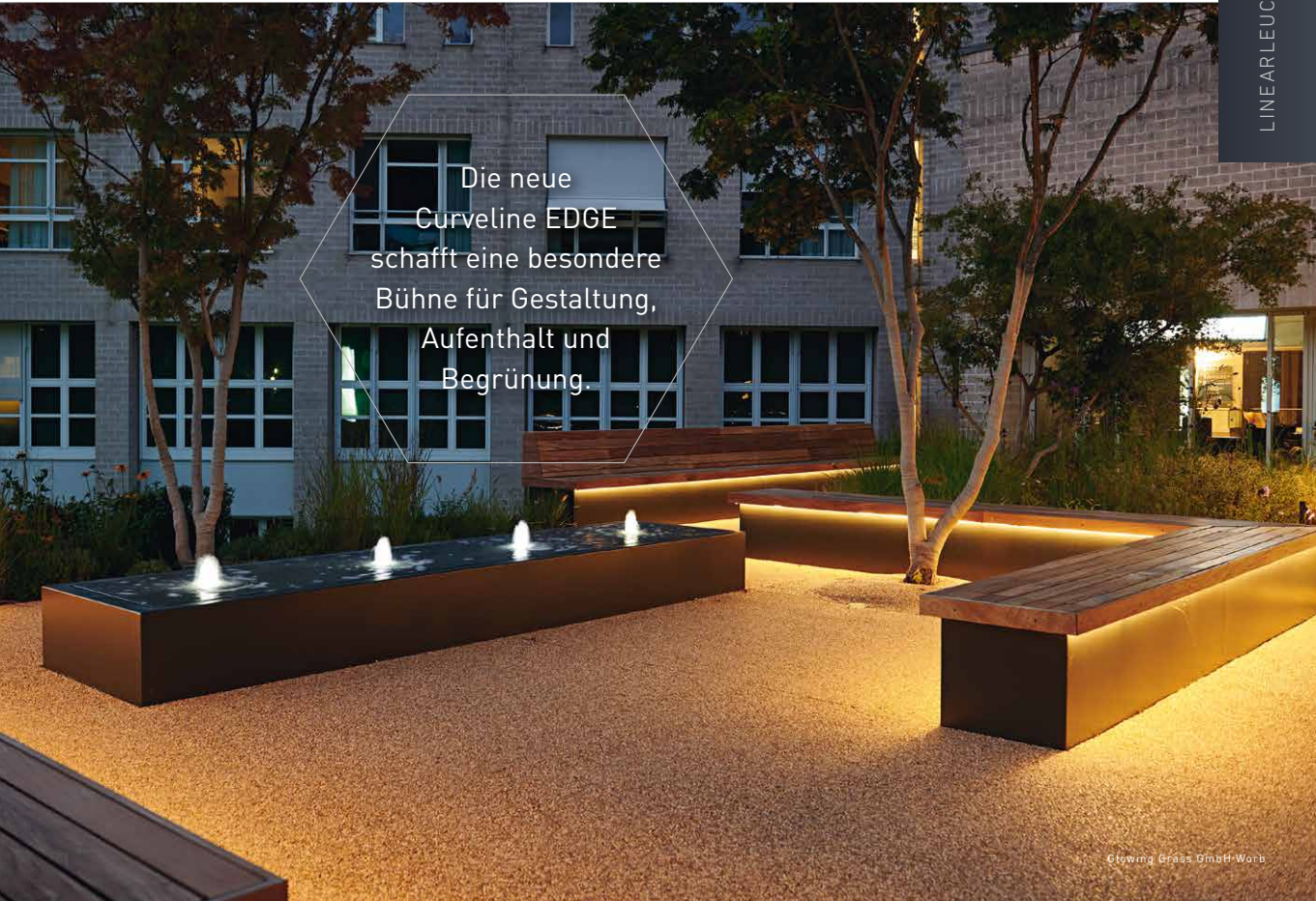

Die neue Curveline EDGE schafft eine besondere Bühne für Gestaltung, Aufenthalt und Begrünung.

Glowing Grass GmbH-Worb

MONTAGEZUBEHÖR (S. 98 – 121)
optional erhältlich
Klebe- und Dichtmasse

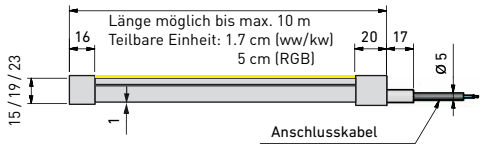

Mindest-Biegeradius Kabel 3 mm
(nach Anschlusskappe)

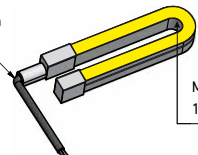

Mindest-Biegeradius Lichtband
10 mm (6x12); 25 mm (12x20); 50 mm (16x16)

Anschluss-/Endkappe

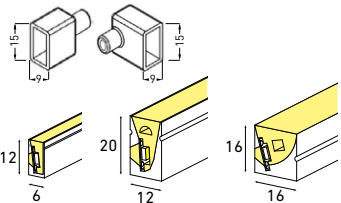

Curveline Clips

Anschluss-/Endkappe

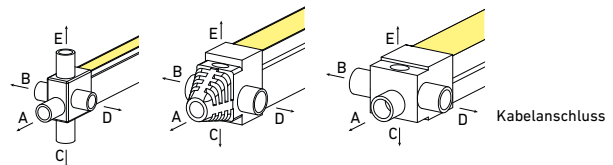
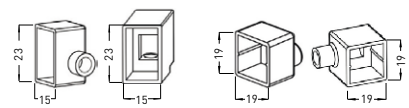



Bild: www.brosterhaus.de





Bild: FREIRAUM PLAN, Landschaftsarchitektur • www.freiraumplan.de

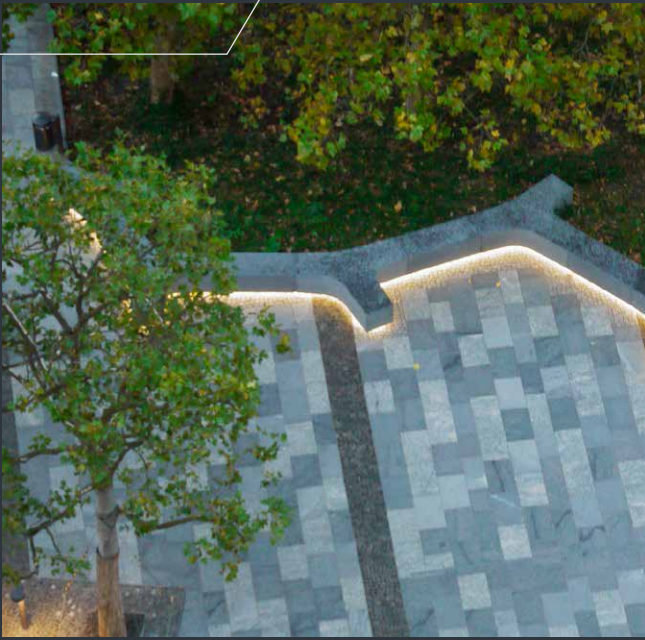



**Jetzt gratis
anfordern!**

Gesamtprogramm &
Preisliste in gedruckter
Form oder als PDF



SERVICE DEUTSCHLAND

Tel. +49 (0)92 74 9 09 97 98

Mail: stadler@staub-designlight.ch

staub designlight ag
Das professionelle Lichtsystem