



staub QUALITÄT

Nach 20 Jahren sind noch nahezu
100% aller Leuchten im Einsatz

e-Line

staub designlight
Gärten stimmungsvoll beleuchten

Die e-Line – so easy!



DIE ERSTE WAHL BEI SCHÖNEN GÄRTEN!
LEICHT ZU VERLEGEN. 100% WASSERDICHT,
GARANTIERT.

DAS VIELSEITIG EINSETZBARE NIEDERVOLT- BELEUCHTUNGS-SYSTEM

- Individuell abgestimmte Beleuchtungselemente
- 100% wasserdicht, über und unter Wasser einsetzbar
- Die Kabelverbindungen werden bei der Montage immer wasserdicht vergossen, Störungen wie bei Steckverbindungen sind deshalb ausgeschlossen
- Komplett aus rostfreiem Edelstahl gefertigt
- 12 Volt Niederspannungssystem, deshalb keine aufwändigen Erdbaumaßnahmen notwendig
- LED-Leuchtmittel sind an Leuchten und Trafos problemlos kombinier- und austauschbar
- Marderschutz ist Standard



IP 68 GEPRÜFT
100% WASSERDICHT

GARANTIE
5
JAHRE

Seit mehr als 20 Jahren fertigen wir hochwertige, wasserdichte Leuchten.
Wenn davon immer noch nahezu 100% im Einsatz sind, nennen wir das Qualität





Ultraspot



Ultraspot, Leuchtenhalter 50 mm, mit Edelstahldübel an Granitstele befestigt



Ultraspot, Leuchtenhalter 115 mm mit Grundplatte



Material Edelstahl, V2A
 Gehäuselänge 86 mm
 Durchmesser 31.5 mm
 Zubehör (optional erhältlich)
 Rohrblendschutz, Grundplatte, Edelstahldübel,
 Wabenblendschutz, Milch- / Filterglas,
 Leuchtenhalter 50 mm / 100 mm / 300 mm,
 Erdspieß 380 mm höhenverstellbar 50-250 mm

HL-LED Technik von **s.t.a.u.b** designlight
 12 Volt AC/DC / 1 Watt / 10°, 20°, 30°
 warmweiss 2700 K, andere Weisstöne auf Anfrage



Montagehülse

Ultraspot mit Einbaufansch (Superspot Mini)



Treppenbeleuchtung, Ultraspot 20° HL-LED mit Einbaufansch



Superspot-Mini LED-Effekt, warmweiss, kaltweiss und blau Einbautiefe nur 35 mm

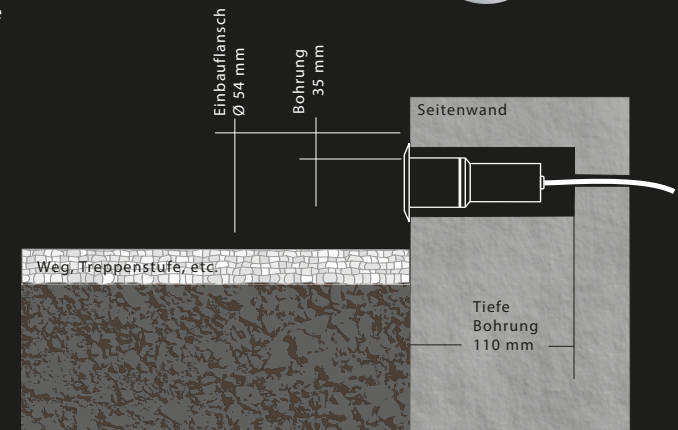

Einbaubeispiel: Ultraspot, 1Watt HL-LED mit Einbaufansch

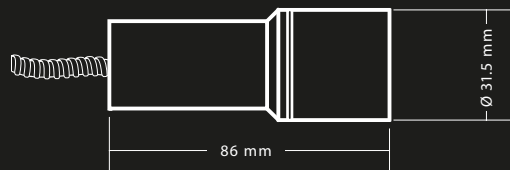



Maxispot



Maxispot, Leuchtenhalter 100 mm, mit Grundplatte



Maxispot, Leuchtenhalter 50 mm mit Edelstahldübel



Maxispot inkl. Rohrblendschutz und Erdspieß



Material	Edelstahl, V2A
Gehäuselänge	78 mm
Durchmesser	46 mm
Zubehör (optional erhältlich)	Rohrblendschutz, Grundplatte, Edelstahldübel, Wabenblendschutz, Milch- / Filterglas, Leuchtenhalter 50 mm / 100 mm / 300 mm, Erdspieß 380 mm höhenverstellbar 50-250 mm

HL-LED Technik von sitraub designlight
12 Volt AC/DC / 3 Watt / 16°, 22°, 36°
warmweiss 2700 K, andere Weisstöne auf Anfrage

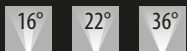

sitraub designlight
temperaturgesteuertes
HL-LED Modul
AUSTAUSCHBAR!

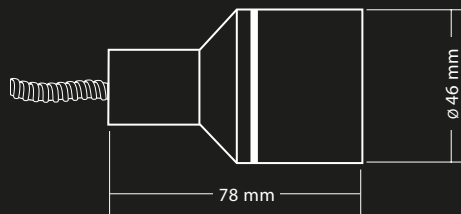

Maxispot mit Erdspieß



Teichbeleuchtung über der Wasserfläche:
Leuchtenhalter 50 mm mit Edelstahldübel
unter Holzdeck montiert



Leuchtenhalter für Pflanzgefäße





Megaspot



Megaspot, Leuchtenhalter 100 mm, mit Edelstahldübel



Megaspot mit Erdspieß 50–250 mm höhenverstellbar



Megaspot inkl. Rohrblendschutz



Material	Edelstahl, V2A
Gehäuselänge	87 mm
Durchmesser	61 mm
Zubehör (optional erhältlich)	
	Rohrblendschutz, Grundplatte, Edelstahldübel,
	Wabenblendschutz, Milch- / Filterglas,
	Leuchtenhalter 50 mm / 100 mm / 300 mm,
	Erdspieß 380 mm höhenverstellbar 50–250 mm

HL-LED Technik von sitraub designlight
12 Volt AC/DC / 9 Watt / 14°, 20°, 40°
warmweiss 2700 K, andere Weisstöne auf Anfrage
RGBW LED
24 Volt DC / 13 Watt / 14°, 20°, 40° / RGBW
RGBW-Leuchten benötigen eine externe Steuereinheit



sitraub designlight
temperaturgesteuertes
HL-LED Modul
AUSTAUSCHBAR!

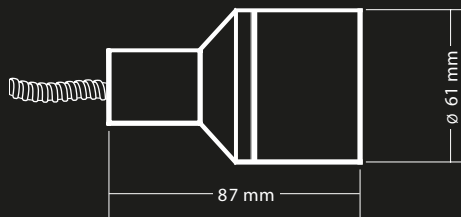

Megaspot mit Erdspieß



Megaspot Unterwassermontage



Gigaspot



Reflektor 25°, Wasserfontaine



Reflektor 40°, Baumbelichtung



Material Edelstahl, V2A
 Gehäuselänge 158 mm
 Durchmesser 84.5 mm
 Zubehör (optional erhältlich)
 Rohrblendschutz, Grundplatte, Edelstahldübel,
 Wabenblendschutz, Milch- / Filterglas,
 Leuchtenhalter 50 mm / 100 mm / 300 mm,
 Erdspieß 400 mm höhenverstellbar 50-350 mm

HL-LED Technik von **sit.a.u.b** designlight
 12 Volt DC / 13 Watt / 25°, 40°
 warmweiss 2700 K, andere Weisstöne auf Anfrage

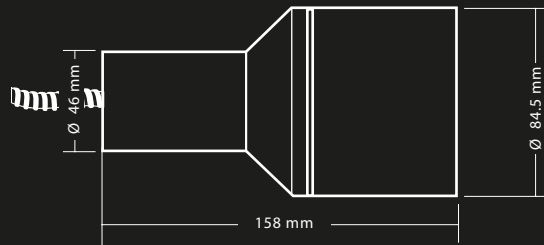

Erdspieß zu Gigaspot



Leuchtenhalter 400 mm, höhenverstellbar 50-350 mm





Winkelspot

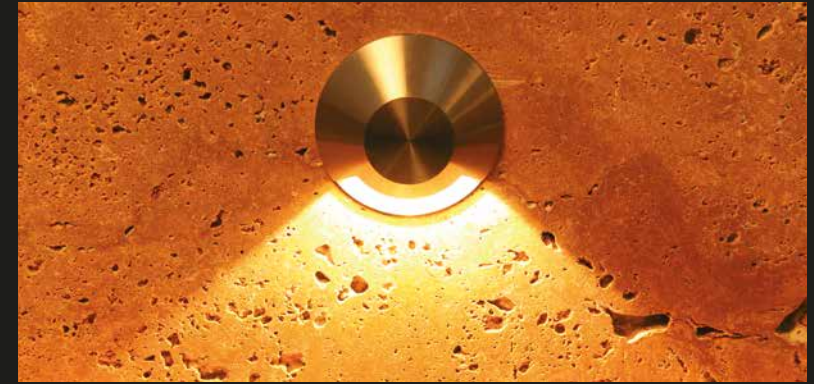

Winkelspot, 1-fach, Wandmontage

Material	Edelstahl, V2A
Durchmesser	88 mm
Einbaudurchm.	70 mm / 40 mm (LED-Effekt)
Gehäuselänge	60 mm / 50 mm (kurz)
	32 mm (LED-Effekt)
Leuchtwinkel	1-fach, 2-fach, 3-fach, 230°
Zubehör (optional erhältlich)	
Montagerohr	

HL-LED Technik von sitraub designlight
12 Volt AC/DC / 3 Watt
warmweiss 2700 K, andere Weisstone auf Anfrage
LED-Effekt-Technik
12 Volt AC/DC / 0,5 Watt / 1 Watt / 1,5 Watt
warmweiss 2700 K, kaltweiss, blau



Winkelspot, 230°, Flächenbeleuchtung

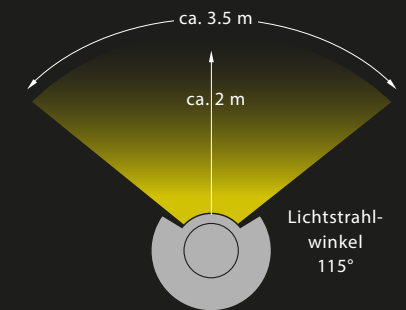

Lichtstrahlwinkel je 115°

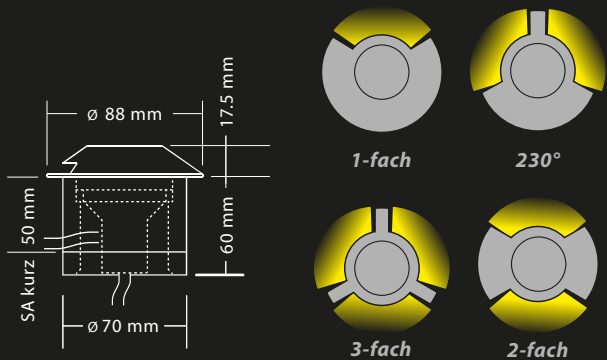

sitraub designlight
temperaturgesteuertes
HL-LED Modul

AUSTAUSCHBAR!



Winkelspot, 1-fach, Stufenbeleuchtung



Microspot



Material	Edelstahl, V2A
Glas	Glas bündig (ausgenommen Microspot 30°)
Lichtfarben	warmweiss, kaltweiss, blau, grün, amber (orange), rot, RGB
Leistung	12 Volt AC/DC / 0,2 Watt
Zubehör (optional erhältlich)	RGB-Leuchten benötigen eine externe Steuereinheit
Klebe- und Dichtmasse	

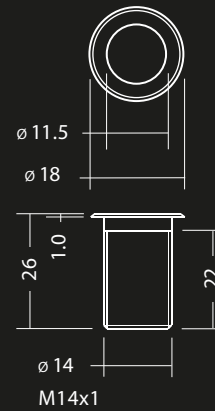

Microspot 12 mm
AC/DC

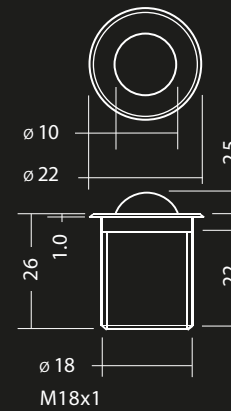

Microspot 30°
AC/DC

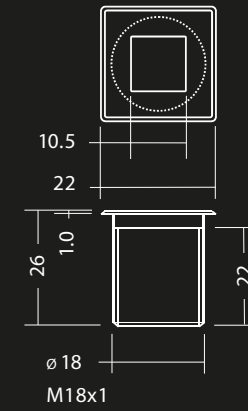
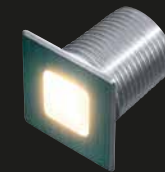

Microspot Quadro
AC/DC





Superspot-Mini



Superspot-Mini LED-Effekt, blau
Einbautiefe nur ca. 35 mm



Superspot-Mini HL-LED,
Akzentbeleuchtung

Material	Edelstahl, V2A
Durchmesser	54 mm
Einbaudurchm.	31,5 mm
Gehäuselänge	83 mm / 32 mm (LED-Effekt)
Glas	bündig mit Gehäuse
Zubehör (optional erhältlich)	Wabenblendschutz, Milch- / Filterglas

HL-LED Technik von sitaub designlight
12 Volt AC/DC / 1 Watt / 10°, 20°, 30°
warmweiss 2700 K, andere Weisstöne auf Anfrage
LED-Effekt-Technik
12 Volt AC/DC / 0,8 Watt / 8 Leuchtdioden
warmweiss 2700 K, kaltweiss, blau



Montagehülse
mit Federschnappverschluss
für Superspot-Mini

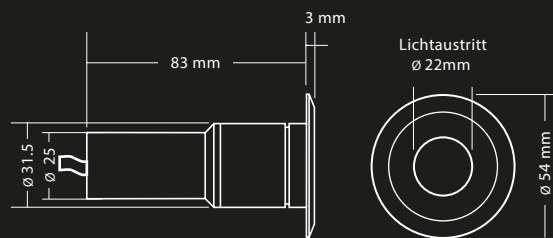

Superspot-Mini
HL-LED mit integrierter Elektronik

Oberteil
rund

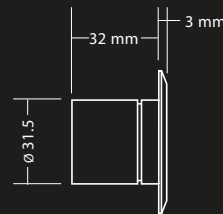

Superspot-Mini
LED-Effekt



Superspot-Mini LED-Effekt,
warmweiss, kaltweiss und blau
Einbautiefe nur 35 mm



Treppenbeleuchtung,
Superspot-Mini 20° HL-LED

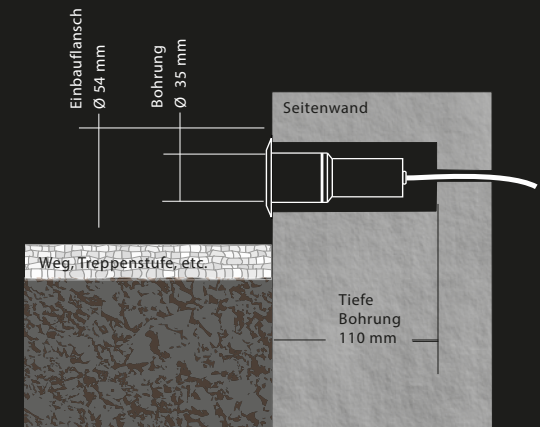

Einbaubeispiel:
Superspot-Mini, 1Watt HL-LED



Superspot



Superspot, Baumebeleuchtung



Superspot mit Vorderteil quadratisch

Material **Edelstahl, V2A**
 Durchmesser **88 mm, rund / quadratisch**
 Einbaudurchm. **70 mm / 54 mm (LED-Effekt)**
 Gehäuselänge **80 mm / 32 mm (LED-Effekt)**
 Glas bündig mit Gehäuse

Zubehör (optional erhältlich)
 Wabenblendschutz, Milch- / Filterglas, Montagerohr

HL-LED Technik von **s.t.a.u.b** designlight
 12 Volt AC/DC / 3 Watt / 16°, 22°, 36°
 warmweiss 2700 K, andere Weissstöne auf Anfrage

LED-Effekt-Technik
 12 Volt AC/DC / 2 Watt / 20 Leuchtdioden
 warmweiss 2700 K, kaltweiss, blau



IP68 V2A 10m CE NTC Control

16° 22° 36°



s.t.a.u.b designlight
 temperaturgesteuertes
 HL-LED Modul
AUSTAUSCHBAR!

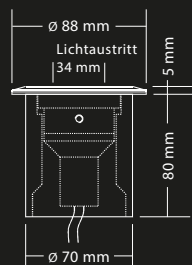

HL-LED

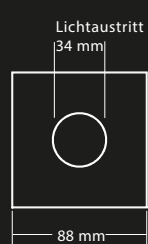

Oberteil
quadratisch



Oberteil
rund



Montagerohr
für Erdeinbau

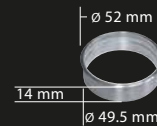

Montagehülse
 mit Federschnappverschluss für
 Superspot Compact

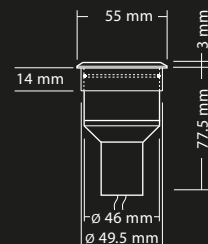

Superspot Compact
 Oberteil rund
 mit Montagehülse



rundes oder
quadratisches
Oberteil



Superspot, Akzentbeleuchtung



Wabenspot



Wabenspot HL-LED, 9 Watt, warmweiss, stufenlos schwenkbar bis 40°, 360° drehbar

Material	Edelstahl, V2A
Durchmesser	116 mm, rund / quadratisch
Einbaudurchm.	90 mm
Gehäuselänge	110 mm
Zubehör (optional erhältlich)	
Montagerohr, Milch- / Filterglas	

HL-LED Technik von s.t.a.u.b designlight
12 Volt AC/DC / 9 Watt / 14°, 20°, 40°
warmweiss 2700 K, andere Weisstöne auf Anfrage
24 Volt DC / 13 Watt / 14°, 20°, 40° / RGBW
RGBW-Leuchten benötigen eine externe Steuereinheit
Wabenspot super
12 Volt DC / 10 Watt / 25°, 40°
warmweiss 2700 K, andere Weisstöne auf Anfrage

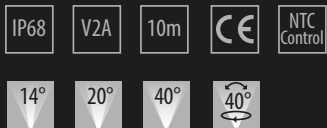

s.t.a.u.b designlight
temperaturgesteuertes
HL-LED Modul
AUSTAUSCHBAR!

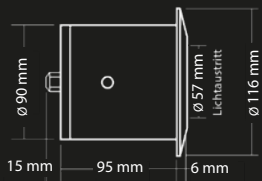

HL-LED Technik

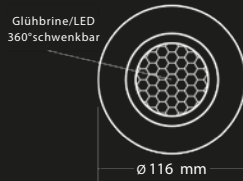

Gehäuseoberteil
rund

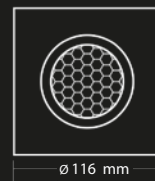

Gehäuseoberteil
quadratisch

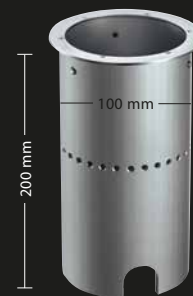

Montagerohr
für Erdeinbau

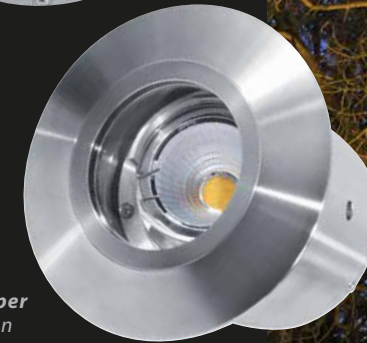

Wabenspot super
ca. 1160 Lumen



Wabenspot Vorderteil quadratisch



Wabenspot super, Baumbelichtung



Megaspot Pool



Megaspot Pool

Material Edelstahl, V4A
Gehäuselänge 80 mm
Durchmesser 105 mm

Zubehör (optional erhältlich)

Wabenblendschutz, Milch- / Filterglas,
Montageschlüssel, Einbaubüchse für Folien-, Edelstahl-
und Kunststoffbecken

HL-LED Technik von **sit.aub** designlight
12 Volt AC/DC / 9 Watt / 14°, 20°, 40°
warmweiss 2700 K, andere Weisstöne auf Anfrage

24 Volt DC / 13 Watt / 14°, 20°, 40° / RGBW
RGBW-Leuchten benötigen eine externe Steuereinheit

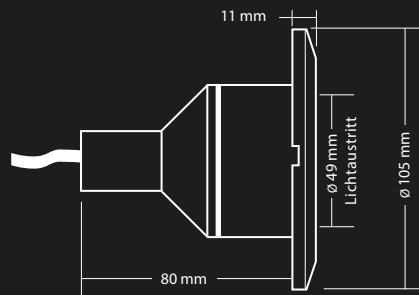

Megaspot Pool
Seitenansicht

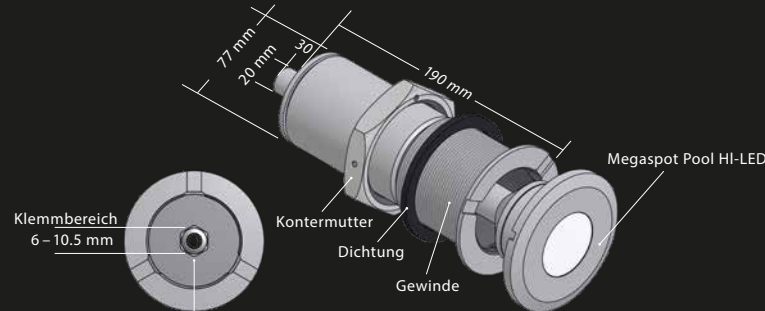

innenliegende, integrierte
wasserdichte Kabelverschraubung

Frontansicht

Einbaubüchse
Seitenansicht



Montagewerkzeug
zum Öffnen/Schliessen der Kabelverschraubung



Megaspot Pool mit Einbaubüchse



Poolstar



Poolstar RGBW



Material	Edelstahl, V4A
Gehäuselänge	85 mm
Durchmesser	240 mm

HL-LED Technik von s.t.a.u.b designlight
24 Volt DC / 80 Watt / 120°
RGBW, warmweiss 2700 K, andere Farben auf Anfrage

Zubehör (optional erhältlich)
Einbaubüchse Edelstahl, Abdichtung Edelstahl für Folienbecken, Milchglas, Steuerung mit Funkfernbedienung, oder über iPhone, Android

Poolstar-Leuchten benötigen eine externe Steuereinheit
--

IP68
V4A
10m
CE
NTC Control

120°



HL-LED Poolstar
 RGBW Multicolor

Das ultimative
LICHTKRAFTWERK
Kabelloses, wasserdichtes Steckersystem.
Austausch der Leuchte unter Wasser
in ca. 5 Minuten.

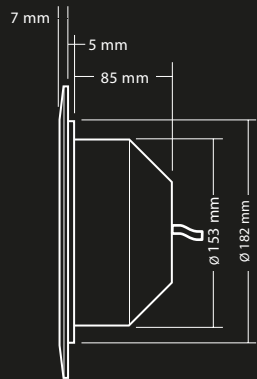

HL-LED Poolstar
Seitansicht

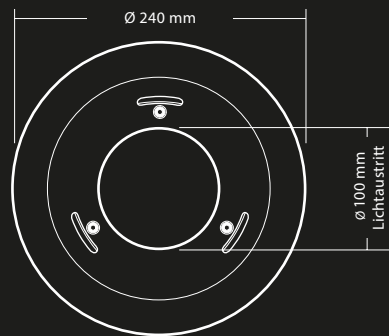

HL-LED Poolstar
Frontansicht



Poolstar RGBW

A modern outdoor lounge area at dusk. In the center, a dark metal fire pit with a glass enclosure contains a fire. Behind it is a grey modular sofa with cushions and a grey fur throw. The scene is set on a wooden deck with three steps leading down, each illuminated by a warm white linear LED light strip. In the foreground, there are purple lavender plants and pink flowers. The background features bamboo plants, some of which are lit from below. The overall atmosphere is cozy and contemporary.

Linear Line



Linear Line Micro, Wasserschütte



LED Monochrom
Leistung pro m: 18 Watt / 12 Volt DC
warmweiss 2700 K, andere Weissstöne und Farben auf Anfrage

LED RGB
Leistung pro m: 18 Watt / 24 Volt DC / RGB
RGB-Leuchten benötigen eine externe Steuereinheit

Ausführungen	Micro	Opal
Material	Edelstahl, V4A	Acrylglas, Edelstahl
Gehäuselänge	ab 225, 425, 625, ... bis 2025 mm	
Gehäusebreite	23 mm	21 mm
Einbautiefe	14/21 mm	50 mm

Zubehör (optional erhältlich)
Miniaturmagnete, Klebe- und Dichtmasse

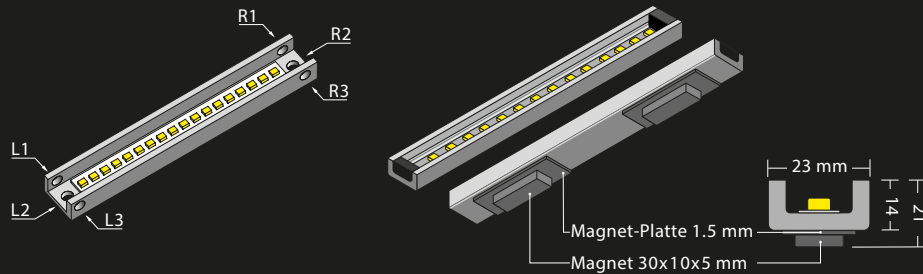

Klebe- und Dichtmasse



Opal, mit Acrylgehäuse und Edelstahleinfassung
alternativ mit Edelstahlblende



Linear Line Micro, indirekte Beleuchtung



Down Light



Down Light, Einbau in Steinmauern



Down Light, Akzentbeleuchtung



Material	Edelstahl, V2A
Blende	55 mm x 240 mm oder 440 mm
Einbautiefe	40 mm
Einbauhöhe	45 mm
Einbaulänge	230 mm oder 430 mm

LED Technik
12 Volt DC / 3.6 Watt oder 7.2 Watt
warmweiss 2700 K, andere Weisstöne auf Anfrage

Zubehör (optional erhältlich)
Klebe- und Dichtmasse, Einbaugehäuse

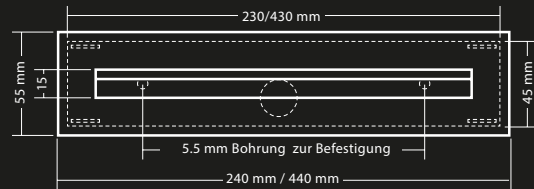
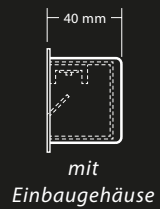

Einbauabmessungen **Down Light**
(weitere Abmessungen im Hauptkatalog)

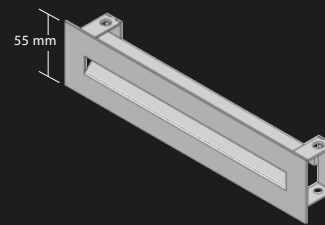

Down Light



Down Light, Treppenbeleuchtung



Tube Light & Topspot



Tube Light LED 430/40, 180°



Tube Light LED 430/60, 1-fach



Tube Light LED 430/40, 180°



Topspot 2-fach

Material	Edelstahl, V2A
Höhe	433 mm Tube Light / 430 mm Topspot
Durchmesser	40 mm oder 60 mm

Zubehör (optional erhältlich)

Bodenanker zum Einbetonieren / Zementieren

Tube Light
LED Technik
12 Volt DC / 7.2 Watt
warmweiss 2700 K, andere Weisstöne auf Anfrage

Topspot
HL-LED Technik von sitaub designlight
12 Volt AC/DC / 3 Watt oder 2 x 3 Watt
warmweiss 2700 K, andere Weisstöne auf Anfrage

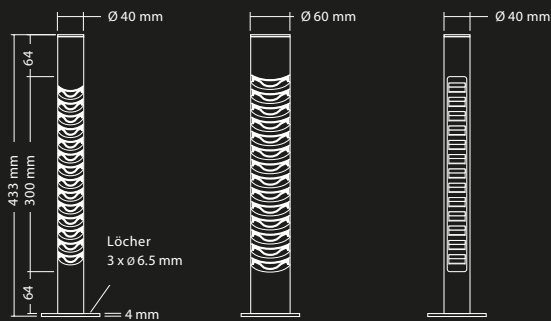
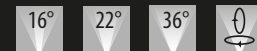
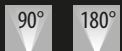

Tube Light LED 430/40, 180°

Tube Light LED 430/60, 180°

Tube Light LED 430, 1-fach

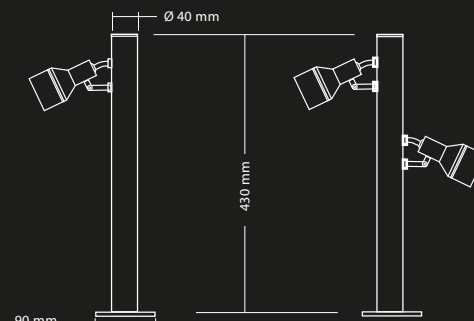

Topspot 430, 1-fach

Topspot 430, 2-fach



Tube Light LED 430/40, 180°



Tube Light LED 430, 1-fach



Topspot 430, 2-fach mit Maxispot



Quellsteinleuchte

Ministar-Set, 12 Volt / 10 Watt, Xenon-Technik, warmweiss

Ministar-Set, 12 Volt / 10 Watt, Xenon-Technik, warmweiss und
Ultraspot mit Montageplatte und Leuchtenhalter 100 mm

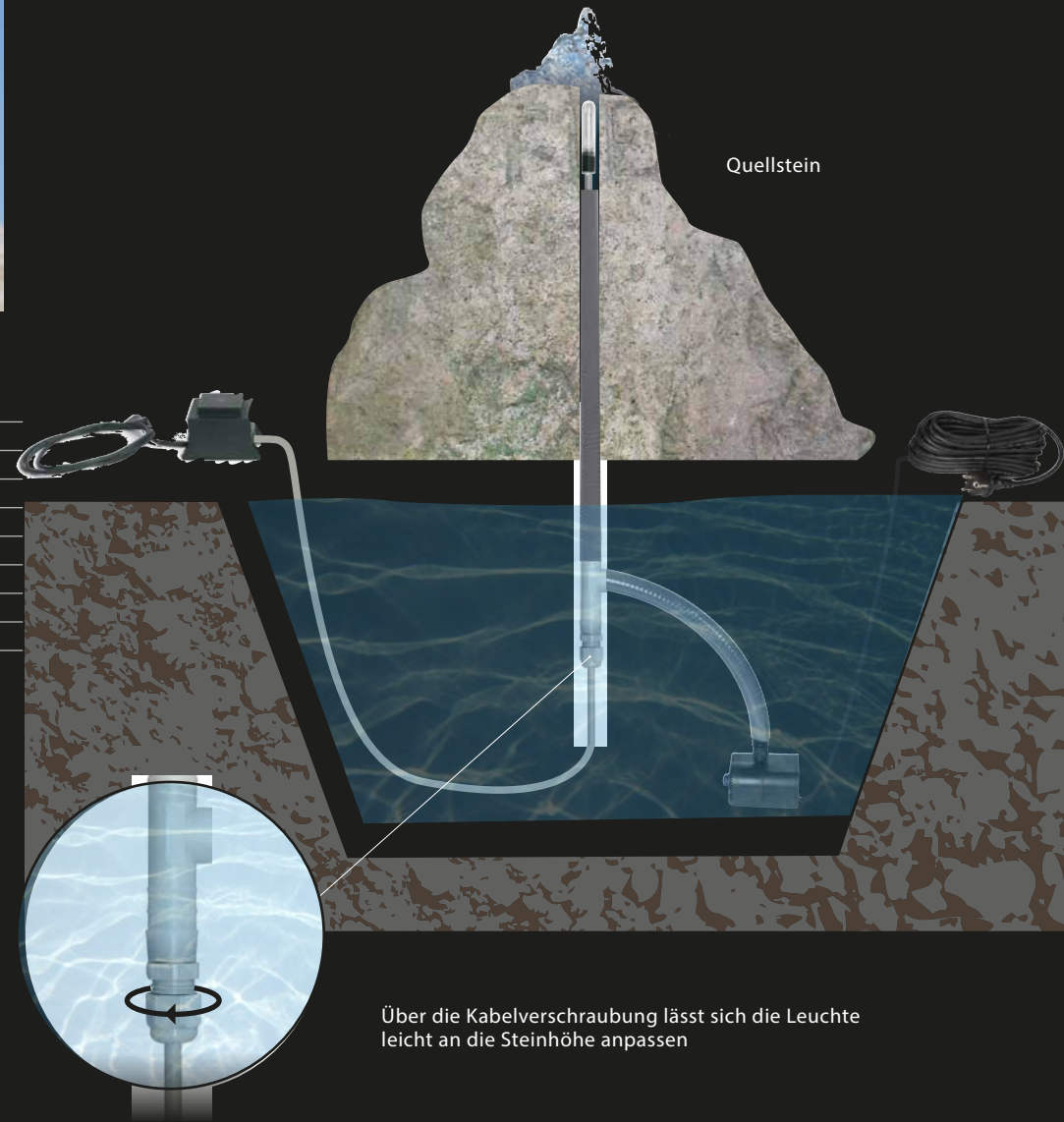

Durchmesser 13 mm
Länge 65 mm
Kabellänge 5 m
T-Stück Schlauchanschluss 25.4 mm (1 Zoll)

Kabellänge am T-Stück einstellbar
Einbaufertig mit Trafo wasserdicht vergossen

Xenon Technik, warmweiss
12 Volt AC, 10 Watt
(ca. 20.000 Stunden Brenndauer)

Unser Leuchten-System ist bei
Quellsteinen ohne Beleuchtung
jederzeit nachrüstbar



Lieferumfang: Trafo, T-Stück, Quellsteinleuchte,
5 m Kabel einsatzfertig vergossen



Wasserdichte Xenonleuchte ca. 20.000 h Brenndauer

Über die Kabelverschraubung lässt sich die Leuchte
leicht an die Steinhöhe anpassen

A photograph of a modern outdoor courtyard at night. On the left, a white wall features a wall fountain with three waterfalls. Below the fountain is a swimming pool with a dark tiled bottom. To the right, a paved patio area has two lounge chairs. In the background, there are trees and a house with large glass windows showing an interior view. The scene is illuminated by warm, ambient lighting.

Blockleuchte

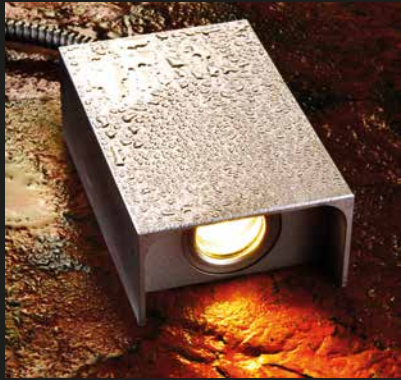

Blockleuchte



3 x Blockleuchte, in Wasserbecken



Material	Edelstahl, V2A
Gehäuselänge	102 mm
Gehäusebreite	66 mm
Gehäusehöhe	36 mm
Zubehör (optional erhältlich)	
Klebe- und Dichtmasse	

HL-LED Technik von s.t.a.u.b designlight
12 Volt AC/DC / 1 Watt / Linse elliptisch 44° x 12° (Standard)
verfügbar auch mit 10°, 20°, 30° Linse
warmweiss 2700 K, andere Weisstone auf Anfrage

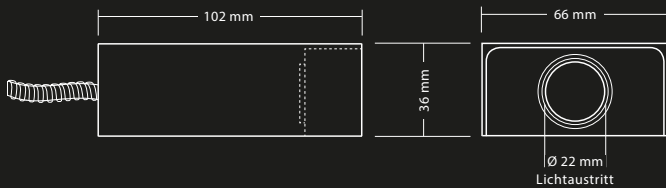
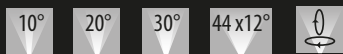

Seitansicht

Frontansicht



Lichtkegel 44° x 12°



Blockleuchte für die Beleuchtung von Wasserbecken



...optimal platziert

Leuchtzubehör

Mehr Zubehör, sowie **Sonderausführungen** finden Sie in unserem **Hauptkatalog** oder auf der Homepage:

www.staub-designlight.ch



Ultraspot

Maxispot

Megaspot

Unsere **staub** designlight™ temperaturgesteuerten HL-LED Module



HL-LED 9 Watt
Wabenspot



HL-LED 9 Watt
Megaspot



HL-LED 3 Watt
Maxispot oder
Superspot



HL-LED 3 Watt
Winkelspot

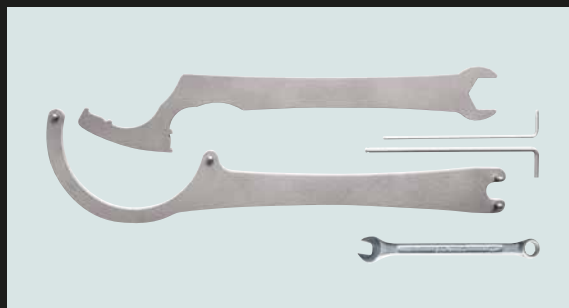

Universalschlüsselsatz
zum Einstellen, Öffnen und Schließen aller Leuchten



Unkomplizierte Befestigung
der Leuchtenhalter



Schneller und sicherer
Leuchtmittelwechsel



e-Line Ausführung

Erdspieß
HV 50 – 250

Leuchtenhalter
100 mm

Leuchtenhalter
50 mm

stufenlos
höhen-
verstellbar

Edelstahldübel
10 mm, M8 Gewinde

Montageplatte 80 x 80 mm



Rohrblendschutz

Ultraspot

Maxispot

Mega-/Gigaspot

Erdspieß
Sonderausführung
50 – 500 mm HV
(siehe Preisliste)

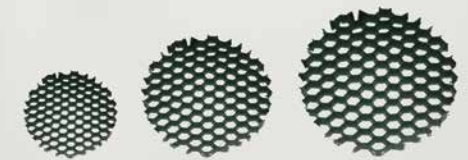

Wabenblendschutz

Extra Große Erdspieße für Flächenausleuchtung von oben
in 1000 mm, 1500 mm und 2000 mm Gesamtlänge (auf Anfrage)



...100% wasserdicht, garantiert

Sicher, einfach und schnell – professionell



100% wasserdichte
Kabelverbindung

schnelle und einfache Montage
mit Klemmen

Kabelverbindungs-Set
mit 2-Komponenten-Vergießmasse
für max. 3 Leuchten



Wasserdichtes Vergiessen
der Kabelverbindungen



Leuchten-Set
nach individuellen Angaben
fertig vergossen



Vergießvorrichtung-Set

5 x Fixierzange
5 x Haltewinkel mit Haken

Zum Fixieren und einfachen Vergiessen
der Kabelverbindungen.
Verhindert das Umkippen
der Vergießgehäuse

Edelstahl Reinigungs-Set

1 x Tiefenreiniger
1 x Edelstahlpfleger

Zubehör
2 Stk. Microfasertücher
Handschuhe
Gebrauchsanweisung





...perfekt geplant



Demokoffer
für Wiederverkäufer

Transformatoren



st.a.u.b designlight

Doppelt isolierter Eisenkern-Sicherheitstransformator mit sehr hohem Wirkungsgrad, wasserdicht in robustem Polyamid-Gehäuse

2 m Zuleitungskabel mit Eurostecker

für 230 Volt AC, 50 Hertz

Ausgangsspannung 12 Volt AC mit 0,5 m Kabel

Leistung 20 / 40 / 70 / 105 / 200 / 300 Watt

EN Norm 61558-2-6:97, ENEC geprüft

Schmelzsicherung und Temperaturüberwachung



Bodeneinbaubox optional
für Transformatoren

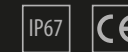

Eingangsspannung	Ausgangsspannung	Leistung	Sicherung	a [mm]	b [mm]	c [mm]
230 Volt AC, 50 Hertz	12 Volt AC	20 VA	T500 mAh	75	75	100
230 Volt AC, 50 Hertz	12 Volt AC	40 VA	T630 mAh	90	80	130
230 Volt AC, 50 Hertz	12 Volt AC	70 VA	T800 mAh	90	90	130
230 Volt AC, 50 Hertz	12 Volt AC	105 VA	T1.25 Ah	90	105	130
230 Volt AC, 50 Hertz	12 Volt AC	200 VA	T2.5 Ah	110	130	180
230 Volt AC, 50 Hertz	12 Volt AC	300 VA	T4.0 Ah	110	130	180

Netzgeräte



st.a.u.b designlight

Hochwertige DC-Netzgeräte, wasserdicht in robustem Polyethylen-Gehäuse

2 m Zuleitungskabel mit Eurostecker

für 230 Volt AC, 50 Hertz

Ausgangsspannung 12 Volt DC mit 0,5 m Kabel

Leistung 40 und 120 Watt

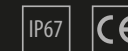

Eingangsspannung	Ausgangsspannung	Leistung	Durchmesser [mm]	Länge [mm]
230 Volt AC, 50 Hertz	12 Volt DC	40 Watt	78	270
230 Volt AC, 50 Hertz	12 Volt DC	120 Watt	93	285

...gut präsentiert

A photograph of a modern interior garden. On the left, a dense living wall is covered in various green plants, including ferns and small trees. In the center, a white, curved, modern-style bench sits on a gravel path. The path leads towards the right, where a white pillar and a glass wall are visible. The ceiling is white and curved, with recessed lighting. The overall atmosphere is bright and natural.

...überlegt inszeniert

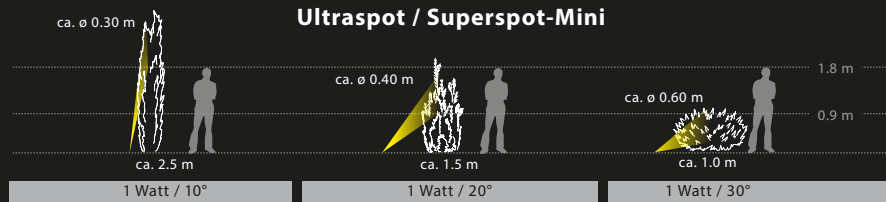

Ultraspot
ca. 105 Lumen

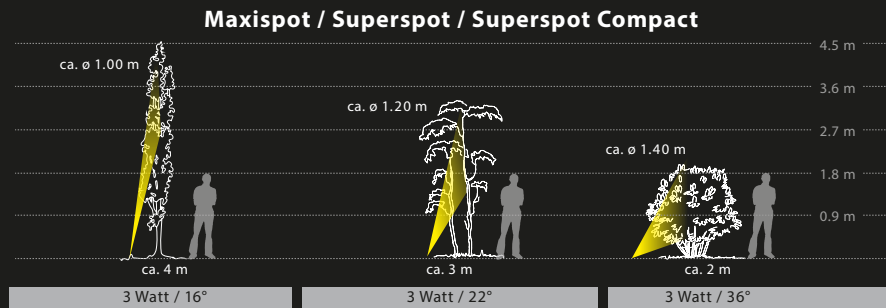

Maxispot
ca. 260 Lumen

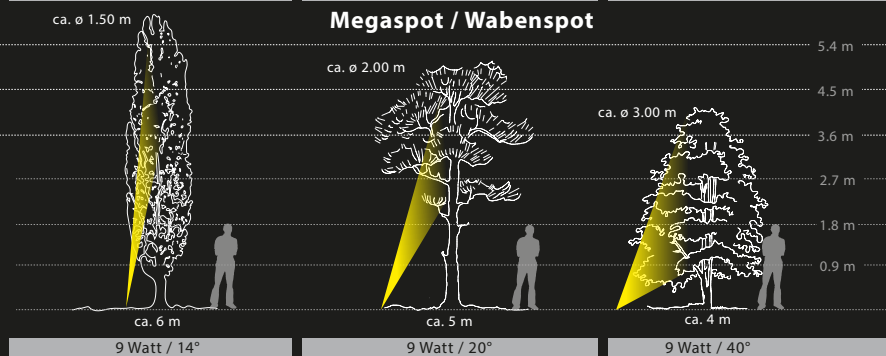

Megaspot
ca. 790 Lumen

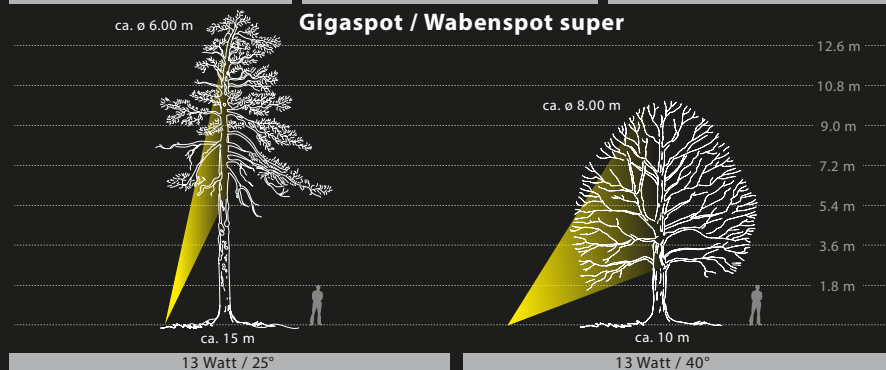

Gigaspot
ca. 1740 Lumen



Zeichenerklärung



Wabenspot, quadratisch

Wabenspot, rund

Superspot, quadratisch

Superspot, rund

Winkelspot, 1-fach

Winkelspot, 230°



10° Punktstrahler



14° Punktstrahler



Staubdicht, Schutz gegen zeitweiliges Untertauchen



Temperaturüberwachte LED- Platine



Unsere Allgemeinen Geschäftsbedingungen sind für alle Geschäftsbeziehungen verbindlich.



16° Mittelstrahler



24° Mittelstrahler



Staubdicht, Schutz gegen dauerhaftes Untertauchen



V2A Edelstahl, rostfrei

Bildnachweis Fotos



22° Mittelstrahler



36° Mittelstrahler



Maximale Einbautiefe 10 Meter Unterwasser



V4A Edelstahl, rostfrei

Seite 2, 8, 11 o.m., 16, 32: www.lumoto.de
 Seite 4: www.huebner-traumgaerten.de
 Seite 5 u.l.: www.lichthaus-weilburg.de
 Seite 7 u.l., 17 o.r.: www.hansel.de
 Seite 10, 20, 21 o.m., 26, 28: www.forster-garten.de
 Seite 11 o.l.: www.gartenpartner-bitters.de
 Seite 21 r.l.: www.daniela-toman.de
 Seite 27 o.r., 30, 31 o.l.: www.borgmann-garten.de
 Seite 22: 54380665@alexandre.zweiger, www.fotolia.de
 Seite 27 o.l./m.: www.fautz-diegaerten.de



40° Breitstrahler



60° Breitstrahler



EU-Konformitätserklärung



+40° schwenkbar
360° drehbar

Für Druckfehler und Irrtümer übernehmen wir keine Haftung. Änderungen vorbehalten.

Leuchten-Sets – einbaufertig konfektioniert

Sie können uns eine einfache Handskizze, gemäss untenstehenden Beispielen, mit Ihrem individuellen Lichterketten- oder Stern-Set senden:

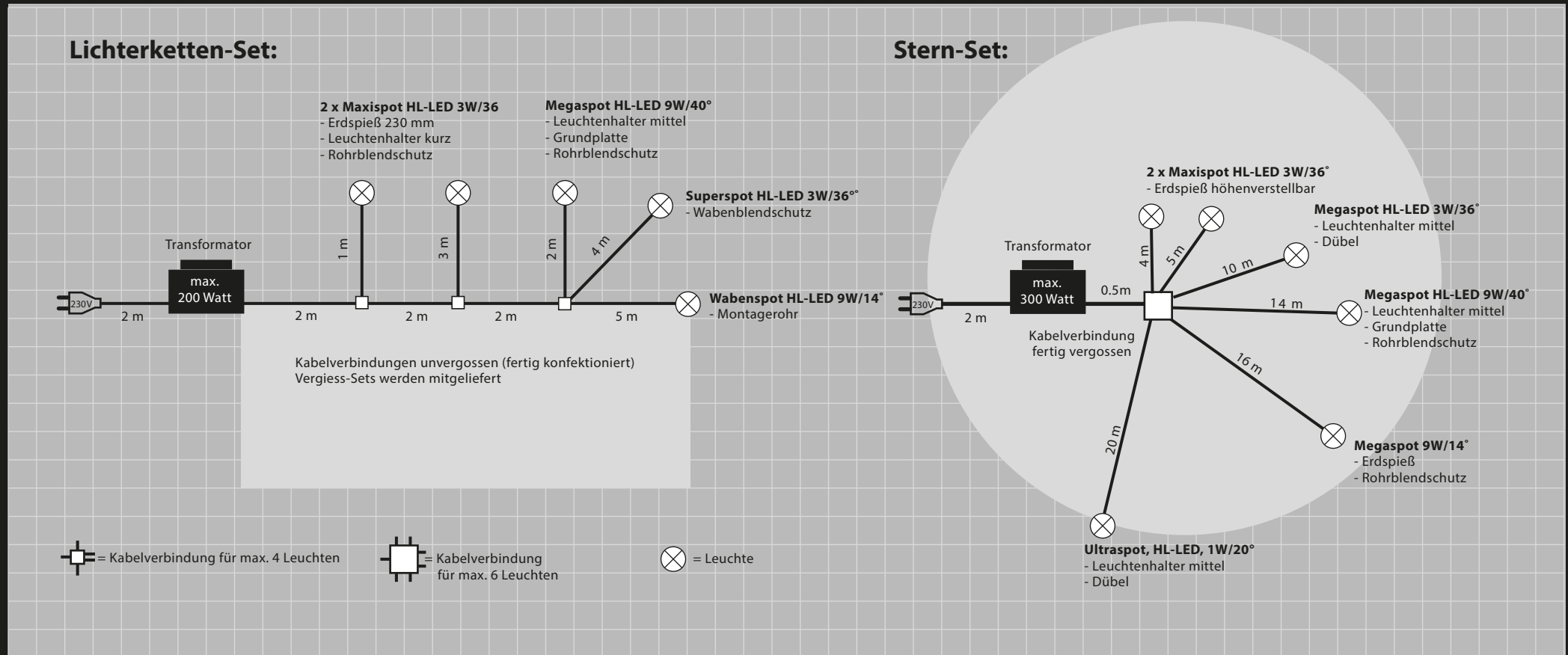

Hinweis

Um Beschädigungen zu vermeiden, empfehlen wir die Leuchtenkabel in Schutzrohre zu verlegen.



Seit mehr als 20 Jahren fertigen wir hochwertige, wasserdichte Leuchten. Wenn davon immer noch nahezu 100% im Einsatz sind, nennen wir das Qualität.

DIE ERSTE WAHL BEI SCHÖNEN GÄRTEN!
LEICHT ZU VERLEGEN. 100 % WASSERDICHT,
GARANTIERT.

Keine Experimente mehr,
vermeiden Sie teure
Nachbesserungen
bei Nebengewerken!



IP 68 GEPRÜFT
100% WASSERDICHT



IP Schutzarten nach DIN EN 60529		2. Kennziffer	kein Schutz	Gegen senkrecht fallendes Tropfwasser (Kondensation)	Gegen schräg fallendes Tropfwasser (bis 15° Abweichung)	Gegen Sprühwasser (bis 60° Abweichung)	Schutz gegen Spritzwasser	Schutz gegen Strahlwasser (Düse)	Schutz gegen starkes Strahlwasser	Schutz gegen zeitweiliges Untertauchen	Schutz gegen dauerhaftes Untertauchen
1. Kennziffer			IP 0	IP 1	IP 2	IP 3	IP 4	IP 5	IP 6	IP 7	IP 8
Berührungsschutz	Fremdkörper-schutz		IP 0x	IP 10	IP 11	IP 12					
kein Schutz	kein Schutz		IP 00								
Gegen grossflächige Berührung (mit Handrücken)	Gegen feste Fremdkörper über 50 mm Stärke		IP 1x	IP 10	IP 11	IP 12					
Gegen Berührung mit den Fingern	Gegen feste Fremdkörper über 12,5 mm Stärke		IP 2x	IP 20	IP 21	IP 22	IP 23				
Gegen Berührung mit Werkzeugen, Drähten o.ä. über 2,5 mm Stärke	Gegen feste Fremdkörper über 2,5 mm Stärke		IP 3x	IP 30	IP 31	IP 32	IP 33	IP 34			
Gegen Berührung mit Werkzeugen, Drähten o.ä. über 1 mm Stärke	Gegen feste Fremdkörper über 1 mm Stärke		IP 4x	IP 40	IP 41	IP 42	IP 43	IP 44			
vollständiger Schutz gegen Berührung	Schutz gegen Staub in schädigender Menge		IP 5x	IP 50			IP 54	IP 55			
vollständiger Schutz gegen Berührung	vollständiger Schutz gegen Staub		IP 6x	IP 60				IP 65	IP 66	IP 67	IP 68

Unsere Leuchten
staub designlight